



Стальные двери

Функциональные двери для частных домов и для строительства объектов

HÖRMANN





СОДЕРЖАНИЕ

6	Аргументы в пользу Hörmann
10	Дверь с защитой от взлома KSI Thermo46
12	Дверь с защитой от взлома KSI 40
14	Дверь многоцелевого назначения MZ Thermo46 / MZ Thermo65
16	Дверь многоцелевого назначения MZ
18	Огнестойкая дверь HRUS 30 A-1
20	Стальная дверь для объекта HRUS 30-1 OD
22	Огнестойкая дверь HRUS 60 Q-1
24	Внутренняя дверь ZK
26	Внутренняя дверь OIT 40
28	Варианты оснащения
29	Цвета и варианты декоративной отделки поверхности
30	Стальные коробки
32	Обзор размеров стальных дверей
34	Соотношение размеров стальных дверей
38	Обзор размеров коробок
39	Крепления коробок к стене
40	Межкомнатные двери
42	Обзор продукции

В силу технических причин, связанных с полиграфией, возможны отклонения от изображенных на рисунках цветов и внешнего вида поверхности дверей.

Авторские права защищены. Перепечатка, в том числе отдельных фрагментов, разрешается только с нашего согласия. Сохраняем за собой право на внесение изменений.

* Теплоизоляция дверей MZ Thermo65 улучшена до 49 % по сравнению с обычными дверьми многоцелевого назначения

Изделия на титульном листе (слева направо): огнестойкая дверь HRUS 30 A-1 светло-серого цвета RAL 9002, наружная дверь с защитой от взлома KSI Thermo46 цвета серого антрацита RAL 7016

◀ Внутренняя дверь ZK белого цвета RAL 9016



Дверь, идеально подобранная для каждого помещения – гарантия безопасности

Для каждого случая, будь то ремонт или новостройка, для односемейного или многоквартирного дома, школы или учреждения, крупного промышленного или мелкого предприятия, компания Hörmann всегда предложит подходящую дверь с нужным набором функций: в широком ассортименте стальных дверей Hörmann, в который входят двери с защитой от взлома для запасного выхода или входа в квартиру, огнезадерживающие двери для котельных, двери многоцелевого назначения для рабочих или хозяйственных помещений, внутренние двери для офисных помещений или школьных классов, Вы точно найдете именно ту дверь, которая Вам необходима. Откройте для себя на страницах нашего каталога многочисленные преимущества и функциональные возможности наших высококачественных стальных дверей, а также варианты индивидуального оформления.

С помощью классификации, прилагаемой к каждой модели, Вы с легкостью определите, какими характеристиками обладает соответствующая дверь в том или ином исполнении – от оптимально подходящей (★★★★★ / 5 звездочек) до неподходящей (без звездочки).



Многоквартирные дома



Школы и учреждения



Промышленные и мелкие предприятия

«Доброе имя нужно заработать»

Август Хёрманн (August Hörmann)

Абсолютно в духе основателя фирмы Вы получаете превосходное качество марки Hörmann с богатым «ноу-хау». Ведь, оглядываясь на более чем 80-летний профессиональный опыт в производстве конструктивных элементов, это семейное предприятие с самого начала видит в Вас партнера в сфере строительства и модернизации. Неслучайно Hörmann считается самым успешным производителем дверей в Европе. Поэтому, покупая двери Hörmann, Вы можете быть уверены – Вы делаете правильный выбор.



1 Качественные изделия из Германии

На заводах компании Hörmann ведется разработка и производство собственных дверных конструкций. Высококвалифицированные сотрудники интенсивно работают не только над созданием новых изделий, но и над модернизацией и совершенствованием выпускаемой продукции вплоть до мельчайших деталей. В результате, наша запатентованная продукция не имеет аналогов на рынке. Длительные испытания изделий в реальных условиях гарантируют **безупречное качество серийной продукции Hörmann.**



2 Двери на долгие годы

Мы уверены в своей продукции и бескомпромиссном обеспечении качества. А значит и Вы, **купив функциональные двери Höttnann**, на протяжении многих лет **будете радоваться этому приобретению.**



3 Думая о будущем

Компания Höttnann подает хороший пример. Поэтому предприятие **на 100 % покрывает свое потребление энергии из экологически чистой электроэнергии.** Благодаря использованию вторсырья и внедрению «умной» и сертифицированной системы управления энергопотреблением, а также за счет почтовых пересылок, не обременяющих окружающую среду выбросами CO₂, **ежегодно экономятся более 40000 тонн CO₂.** Также важно отметить, что компания Höttnann предлагает изделия для экологического строительства.

На
49%*
улучшенная
теплоизоляция



RC 2
Безопасность,
подтвержденная
сертификатами



4 Теплоизоляция, улучшенная до 49%

Хотите, чтобы теплоизоляция дверей в подвальных помещениях, а также теплоизоляция боковых дверей была такой же, как у обычной входной двери? Тогда Вам как нельзя лучше подойдут двери с защитой от взлома KSI Thermo46, а также двери многоцелевого назначения MZ Thermo46 и MZ Thermo65. **Двери многоцелевого назначения MZ Thermo65 превзойдут Ваши самые смелые ожидания благодаря показателям теплоизоляции, улучшенным до 49 % по сравнению с обычными дверьми многоцелевого назначения.** Более подробную информацию Вы найдете на стр. 10 / 11 и 14 / 15.

5 Противовзломное оснащение класса RC 2

Двери с защитой от взлома KSI 40/ KSI Thermo46 **в стандартной комплектации снабжены протестированным противовзломным оснащением класса RC 2.** Это обеспечит Вам ощущение большей безопасности в своём жилище. Противовзломное оснащение для стальной двери для объекта HRUS 30-1 OD можно заказать дополнительно.



6 Стальная облицовочная коробка VarioFix

Для стальных облицовочных коробок VarioFix компании HÖRMANN неровные стены с отклонением до 20 мм не представляют собой проблем: различная толщина стен при ремонте или в новостройке легко выравняется за счет регулируемого декоративного добора. Эта стальная облицовочная коробка устанавливается так же легко, как деревянная коробка, дополнительно выигрывая в том, что касается долговечности и дизайна. **Только коробка VarioFix сочетает в себе высокую устойчивость к различным внешним воздействиям и элегантную форму без видимых загибов с принципом монтажа деревянной коробки.** Более подробную информацию об исполнениях наших коробок Вы найдете на стр. 30 / 31.



7 Дверной привод PortaMatic

У Вас есть физические ограничения, или **Вы просто хотите больше комфорта?** Установите на Ваши внутренние двери инновационный привод для дверей PortaMatic! Благодаря ему Вы сможете **открывать и закрывать Ваши двери автоматически** с помощью пульта ДУ или выключателя и, таким образом, **улучшите качество жизни.**



KSI Thermo46

Улучшенная теплоизоляция и повышенная безопасность

Благодаря дверному полотну с термическим разделением дверь с защитой от взлома KSI Thermo46 обеспечивает оптимальную теплоизоляцию и в отапливаемых помещениях имеет меньший риск запотевания по сравнению со стальной дверью. А оснащение для защиты от взлома класса RC 2 позволит Вам чувствовать себя дома в полной безопасности. Мы рекомендуем эту высококачественную дверь для обустройства входа в подвальные помещения, пристройки и гаражи.

Защита от взлома

★★★★★

Теплоизоляция

★★★★★

Звукоизоляция

★★

Огнестойкость

Дымопроницаемость

Стойкость к нагрузкам

★★★★★

Стабильность формы

★★★★★

Звездочки черного цвета: при серийном оснащении



Отличительные свойства

Наружная дверь для

- подвальных помещений
- отапливаемых пристроек
- гаражей со входом в дом

Готовый к монтажу дверной элемент

Дверное полотно и коробка с термическим разделением, дверное полотно с оцинковкой и покрытием белого цвета (по образцу RAL 9016)

1-створчатые двери

Защита от взлома RC 2

согласно DIN EN 1627 на стороне закрывания

Теплоизоляция

$U_D = 1,1 \text{ Вт}/(\text{м}^2 \cdot \text{К})$

Теплоизоляция как у входной двери

Экономия энергии во всех помещениях дома в настоящее время является актуальной темой. Дверь с защитой от взлома KSI Thermo46 обеспечит высокую теплоизоляцию благодаря **дверному полотну с термическим разделением и с наполнением из вспененного полиуретана**, а также коробке и порогу с термическим разделением и двойными уплотнениями по периметру. Таким образом, дверь KSI Thermo46 обладает показателями теплоизоляции, которые обычно характерны только для входных дверей.

Безопасность при стандартной комплектации

Двери для подвальных помещений и боковые двери часто являются «слабым» местом в отношении безопасности. Дверь KSI Thermo46 отличается наилучшим оснащением и в этом смысле: два конических поворотных ригеля с двумя дополнительными запирающими штырями **4** и ригель замка **3** входят в замыкающую накладку коробки и надежно фиксируют дверь. Благодаря трем дополнительным запирающим штырям **5** на стороне петель и трем роликовым дверным петлям **2** приподнять и снять дверь при помощи рычага практически невозможно.



Дверь с защитой от взлома KSI Thermo46 превзойдет Ваши ожидания благодаря двустенному дверному полотну толщиной 46 мм и очень хорошему коэффициенту теплоизоляции до $1,1 \text{ Вт}/(\text{м}^2 \cdot \text{К})$.

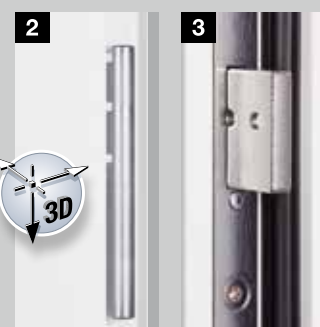

Роликовые дверные петли, регулируемые в трех плоскостях, для легкого открывания и закрывания двери

Засов – серийное исполнение для защиты от взлома

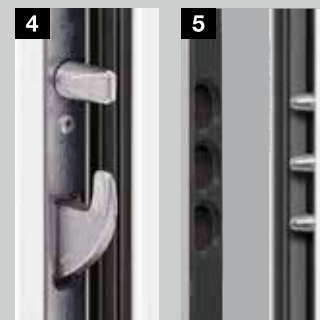

Поворотный ригель с запирающим штырем

Запирающие штыри на стороне петель



Цвета и варианты декоративной отделки поверхности

стр. 29

Обзор размеров

стр. 32

* Теплоизоляция, улучшенная до 30 % по сравнению с обычной дверью с защитой от взлома



KSI 40

Классика в отношении безопасности

Подвальные помещения, пристройки и гаражи часто оснащены старыми дверями, взломать которые можно за считанные секунды. Не забывайте: открытая дверь подвала открывает доступ ко всему дому. Поэтому мы рекомендуем Вам дверь KSI 40 с серийным оснащением для защиты от взлома.

Защита от взлома

★ ★ ★ ★ ★

Теплоизоляция

★ ★ ★

Звукоизоляция

★ ★

Огнестойкость

Дымопроницаемость

Стойкость к нагрузкам

★ ★ ★ ★ ★

Стабильность формы

★ ★ ★ ★ ★

Звездочки черного цвета: при серийном оснащении

Звездочки серого цвета: при опциональном оснащении



Отличительные свойства

Наружная дверь для

- подвальных помещений
- неотапливаемых пристроек
- отдельно стоящих гаражей

Готовый к монтажу дверной элемент

Дверное полотно и коробка оцинкованы, с порошковым грунтовочным покрытием белого цвета (по образцу RAL 9016)

1-створчатые двери

Защита от взлома RC 2 согласно DIN EN 1627 на стороне открывания и на стороне закрывания

Теплоизоляция

$U_D = 1,7 \text{ Вт}/(\text{м}^2 \cdot \text{К})$

Звукоизоляция

Коэффициент звукоизоляции $R_w = \text{ок. } 31 \text{ дБ}$

с двойным манжетным уплотнением в стандартной комплектации и полукруглым порогом

Коэффициент звукоизоляции $R_w = \text{ок. } 32 \text{ дБ}$

по желанию заказчика с опускаемым напольным уплотнением

Климатический класс III

по RAL-RG 426

Класс нагрузки S

по RAL-RG 426



Цвета и варианты декоративной отделки поверхности

стр. 29

Обзор размеров

стр. 32

Стабильное дверное полотно

Дверь KSI 40 особенно привлекательна благодаря двустенному дверному полотну толщиной 40 мм с 3-сторонним толстым фальцем и листовой сталью с обеих сторон (0,8 мм). Стабильность дверного полотна обеспечивают каркас жёсткости по всему периметру и прослойка из минеральной ваты, проклеенная по всей поверхности. Трехстороннее уплотнение из этилен-пропиленового каучука и двойное манжетное уплотнение (включая полукруглый порог из алюминия) гарантируют надежную изоляцию. Таким образом, Вы всегда можете положиться на функциональность и герметичность двери.

Высокая степень безопасности

Благодаря двери KSI 40 с серийной защитой от взлома Вы и Ваша семья можете спать спокойно: дверь оснащена гарнитуром разных ручек и фурнитурой с защитой от высверливания и вытягивания **3**. Прочные стальные штыри на стороне петель **5** делают поднятие двери практически невозможным. Со стороны открывания и стороны закрывания дверь KSI 40 протестирована по европейскому стандарту DIN EN 1627 и имеет класс устойчивости к взлому 2.



Угловая коробка толщиной 1,5 мм с уплотнением по периметру



Трехставная петля (в стандартной комплектации)

Петля VX, регулируемая в трех плоскостях (опция)



Гарнитур разных ручек с защитой от взлома, а также от высверливания и вытягивания



Ригельный замок – серийное исполнение для защиты от взлома



Прочный стальной запирающий штырь на стороне петель



MZ Thermo65 / MZ Thermo46

Наружные двери с термическим разделением и отличными показателями теплоизоляции

Двери многоцелевого назначения подкупают не только своей высокой прочностью и качеством. Благодаря термическому разделению они обладают улучшенной до 49% теплоизоляцией. Вы можете заказать данные двери с остеклением или без него, а также выбрать один из многочисленных вариантов цветового оформления и отделки поверхности.

Защита от взлома
★ ★
Теплоизоляция
★ ★ ★ ★ ★
Звукоизоляция
★ ★
Огнестойкость
Дымопроницаемость
Стойкость к нагрузкам
★ ★ ★ ★ ★
Стабильность формы
★ ★ ★ ★ ★
<small>Звездочки черного цвета: при серийном оснащении</small>



Отличительные свойства

Наружная дверь для

- подвальных помещений
- отапливаемых пристроек
- гаражей со входом в дом
- мастерских помещений

Готовый к монтажу дверной элемент

Дверное полотно и коробка с термическим разделением, оцинкованное полотно двери с покрытием белого цвета (по образцу RAL 9016)

1-створчатые двери

Теплоизоляция

MZ Thermo65

THP 011: $U_D = 0,87 \text{ Вт}/(\text{м}^2\cdot\text{К})$

THP 051: $U_D = 1,0 \text{ Вт}/(\text{м}^2\cdot\text{К})$

MZ Thermo46

TPS 011: $U_D = 1,1 \text{ Вт}/(\text{м}^2\cdot\text{К})$

TPS 021: $U_D = 1,4 \text{ Вт}/(\text{м}^2\cdot\text{К})$

TPS 051: $U_D = 1,6 \text{ Вт}/(\text{м}^2\cdot\text{К})$

Остекление TPS 021 / 051

Двойное изоляционное остекление (24 мм) с показателем теплоизоляции прибл. до $1,4 \text{ Вт}/(\text{м}^2\cdot\text{К})$, с рамой остекления из пластмассы

Остекление THP 051

Тройное изоляционное остекление (46 мм) с показателем теплоизоляции прибл. до $1,0 \text{ Вт}/(\text{м}^2\cdot\text{К})$, с рамой остекления из пластмассы

* Теплоизоляция, улучшенная до 49 % по сравнению с обычными дверьми многоцелевого назначения



Цвета и варианты декоративной отделки поверхности

стр. 29

Обзор размеров

стр. 32

Теплоизоляция на высоком уровне

Благодаря дверям многоцелевого назначения MZ Thermo65 / MZ Thermo46 Вы на долгое время обеспечите снижение теплопотерь. Дверное полотно с заполнением из вспененного полиуретана, коробка и порог – с термическим разделением. Благодаря двойному уплотнению по периметру обеспечивается отличная теплоизоляция двери, улучшенная до 49 % по сравнению с обычной дверью многоцелевого назначения.

Стабильность и функциональность

Благодаря уплотненному дверному полотну двери MZ Thermo46 / MZ Thermo65 в высшей степени стабильны и надежны. За счет роликовых дверных петель, регулируемых в трех плоскостях, дверь может быть оптимально отрегулирована.

С остеклением или без остекления

Для того, чтобы в Вашу мастерскую проникало достаточно дневного света, Вы также можете заказать дверь MZ Thermo65 / MZ Thermo46 с остеклением. Вариант исполнения с остеклением также отличается высокой теплоизоляцией благодаря изолирующему остеклению из безопасного стекла с внешней и внутренней стороны.

3 мотива на выбор: со сплошным дверным полотном или с остеклением.



THP 011 / TPS 011



TPS 021S
остекление
Satinato



THP 051S / TPS 051S
остекление Satinato,
TPS 051F остекление из
прозрачного стекла



Дверь многоцелевого назначения

MZ Thermo65 обеспечивает первоклассную теплоизоляцию благодаря дверному полотну толщиной 65 мм и особенно высокому коэффициенту U_D , составляющему до $0,87 \text{ Вт}/(\text{м}^2\cdot\text{К})$.



Дверь многоцелевого назначения MZ Thermo46

отличается полотном толщиной 46 мм и коэффициентом теплоизоляции до $1,1 \text{ Вт}/(\text{м}^2\cdot\text{К})$.



Рама остекления Roundstyle при остеклении TPS 021



Рама остекления Profilstyle при остеклении THP 051 / TPS 051

MZ

Прочные и выгодные по цене внутренние и наружные двери

Существуя на рынке более сорока лет, дверь многоцелевого назначения прошла проверку временем. Эта надежная, прочная и устойчивая к атмосферным воздействиям дверь оптимально подходит как для установки снаружи, так и внутри. Вы можете заказать дверь многоцелевого назначения MZ в одностворчатом или двустворчатом исполнении, по желанию также с остеклением.

Защита от взлома

★ ★

Теплоизоляция

★ ★ ★

Звукоизоляция

★ ★ ★

Огнестойкость

Дымопроницаемость

Стойкость к нагрузкам

★ ★ ★ ★ ★

Стабильность формы

★ ★ ★ ★ ★

Звездочки черного цвета: при серийном оснащении



Отличительные свойства

Внутренняя и наружная дверь для

- неотапливаемых пристроек
- помещений для хранения инвентаря
- складских помещений

Готовый к монтажу дверной элемент

Дверное полотно и коробка оцинкованы, с порошковым грунтовочным покрытием серо-белого цвета (по образцу RAL 9002)

1- или 2-створчатые двери

Возможна установка слева / справа (с угловой коробкой)

Теплоизоляция
 $U_D = 1,7 \text{ Вт}/(\text{м}^2 \cdot \text{К})^*$

Звукоизоляция
Коэффициент звукоизоляции $R_w = \text{ок. } 39 \text{ дБ}^*$

Возможные дополнительные функции:

T30 Огнестойкость*

В качестве огнестойкой двери HRUS 30 A-1, размер двери до 1000 × 2125 мм (см. стр. 18)

* Для дверей без остекления и с угловой коробкой

Стабильность для Вас

Готовый к монтажу дверной элемент отличается высокой прочностью благодаря двустенному дверному полотну толщиной 45 мм из листовой стали 0,9 мм с двусторонним фальцем, изоляции из минеральной ваты и стальному усилению. Дверь, оснащенная двумя массивными стальными запирающими штырями, гарантирует высокую надежность. Угловая коробка толщиной 2 мм с уплотнением из этилен-пропиленового каучука по периметру и нижней легкоъемной упорной планкой обеспечивает герметичность. По желанию дверь поставляется с блочной коробкой и с уплотнением из этилен-пропиленового каучука с 3 сторон.



Угловая коробка толщиной 2 мм, с уплотнением по периметру

Больше света благодаря остеклению

Компания Hörmann предлагает Вам дверь многоцелевого назначения MZ также и с остеклением, имеющим из соображений безопасности очень небольшую ширину или маленький размер. Благодаря ему Вы в полной мере насладитесь дневным светом, попадающим в помещение. В серийном исполнении поставляется армированное стекло 7 мм, по желанию – изоляционное армированное стекло 20 мм с просветом остекления 230 × 1360 мм. В стандартной комплектации рама остекления из алюминия натурального цвета устанавливается со штапиками остекления на стороне закрывания.



Круглое остекление (опция)



Остекление, рис. 5 (опция)



Остекление, рис. 9 (опция)





HRUS 30 A-1

Самая продаваемая в Европе дверь для домашних котельных

Огнестойкая дверь HRUS 30 A-1 уже в течение десятилетий является гарантом безопасности для домашних котельных. Эта дверь – лучший пример высокой компетентности компании HORMANN в области противопожарной защиты, благодаря чему покупатели пользуются всеми преимуществами данной двери.

Защита от взлома

★ ★

Теплоизоляция

★ ★ ★

Звукоизоляция

★ ★ ★

Огнестойкость

★ ★ ★ ★ ★

Дымонепроницаемость

★ ★ ★ ★ ★

Стойкость к нагрузкам

★ ★ ★ ★ ★

Стабильность формы

★ ★ ★ ★ ★

Звездочки черного цвета: при серийном оснащении

Звездочки серого цвета: при опциональном оснащении



Отличительные свойства

Внутренняя дверь для

- выполнения требований к противопожарной защите

Готовый к монтажу дверной элемент

Дверное полотно и коробка оцинкованы, с порошковым грунтовочным покрытием серо-белого цвета (по образцу RAL 9002)

1-створчатые двери

Применение лев./прав.

Теплоизоляция

по EN ISO 12567-1

$U_D = 1,7 \text{ Вт}/(\text{м}^2 \cdot \text{К})^*$

Звукоизоляция

по DIN 52210

Коэффициент звукоизоляции $R_w = \text{ок. } 39 \text{ дБ}^*$

Огнезадерживающая

EI30

* для уплотнения по периметру

Стабильное дверное полотно

Двустенное дверное полотно толщиной 45 мм с фальцем по двум сторонам, толщина листовой стали 0,9 мм, отличается высокой стабильностью. Для теплоизоляции используется огнезадерживающая минеральная вата; дверь оснащается стальным усилением и двумя стальными запирающими штырями. Замок и гарнитур нажимных ручек могут использоваться для профильного цилиндра и ключа со сложной бородкой (BB), один ключ со сложной бородкой входит в комплект поставки.

Встроенная противопожарная защита

Огнестойкий материал двери и дверцы закрыт сверху и снизу по всей ширине и утоплен заподлицо.

Герметичность по всему периметру

Угловая коробка толщиной 2 мм с уплотнением по периметру обеспечивает надежную герметизацию огнестойкой двери HRUS 30 A-1. При сплошных полах нижняя упорная планка легко снимается.



Угловая коробка толщиной 2 мм, с уплотнением по периметру





HRUS 30-1 OD Функциональная дверь для входа в дом из гаража

В соответствии с действующими противопожарными нормами, из-за повышенной опасности возгорания в гараже для входа в дом должна быть установлена огнестойкая дверь. Стальная дверь для объекта HRUS 30-1 OD в этом случае – лучший выбор.

Возможна дополнительная изоляция от выхлопных газов, хорошая звукоизоляция от шумов, возникающих при запуске двигателя, а также защита от взлома RC 2, оберегающая Вашу семью от незваных гостей.

Защита от взлома

★ ★ ★ ★ ★

Теплоизоляция

★ ★

Звукоизоляция

★ ★ ★ ★ ★

Огнестойкость

★ ★ ★ ★ ★

Дымонепроницаемость

★ ★ ★ ★ ★

Стойкость к нагрузкам

★ ★ ★ ★ ★

Стабильность формы

★ ★ ★ ★ ★

Звездочки черного цвета: при серийном оснащении

Звездочки серого цвета: при опциональном оснащении



Отличительные свойства

Внутренняя дверь / наружная дверь для

- выполнения требований к противопожарной защите

Выбор внутренней или наружной двери зависит от монтажных условий (с защитой / без защиты) и от требований к техническим характеристикам двери.

Готовый к монтажу дверной элемент с универсальной угловой коробкой

Дверное полотно и коробка оцинкованы, с порошковым грунтовочным покрытием серо-белого цвета (по образцу RAL 9002)

1- или 2-створчатые двери

Теплоизоляция

$U_D = 1,5 \text{ Вт}/(\text{м}^2 \cdot \text{К})$

Огнезадерживающие EI30

С плотным прилеганием Sa

Функция самозапираания C5

200000 циклов

Возможные дополнительные функции:

Защита от взлома RC 2** по DIN EN 1627

Звукоизоляция* по DIN EN ISO 717.1

32 – 43 дБ

Дымонепроницаемость S200

по DIN 18095

Дымонепроницаемость RS

по DIN 18095

Остекление***

Прозрачное огнестойкое стекло F30

Обзор размеров

стр. 32

Проклеенное по всей поверхности дверное полотно

Проклеенная по всей поверхности многослойная конструкция дверного полотна обеспечивает особенно высокую прочность. Благодаря этому дверь всегда закрывается надежно и точно, с приятным плотным звуком. Стабильно ровная поверхность обеспечивает еще одно преимущество: деформация и неровности дверного полотна практически исключены.

Фальц и дверное полотно по желанию

Мы серийно поставляем огнестойкую дверь HRUS 30-1 OD в исполнении с тонким фальцем. По желанию Вы также можете заказать дверь в исполнении с толстым фальцем, чтобы она гармонировала с Вашими внутренними дверьми, или в исполнении с дверным полотном без фальца для особенно элегантного внешнего вида.

Опционально с остеклением

Вы можете заказать стальную дверь для объекта HRUS 30-1 OD с прозрачным огнестойким стеклом для большего проникновения света. Эти двери дополнительно оснащены верхним доводчиком.

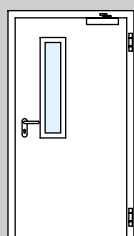

Остекление

Рис. 1

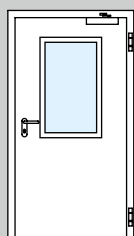

Остекление

Рис. 2

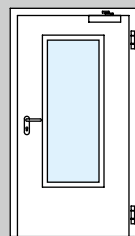

Остекление

Рис. 3

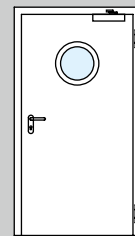

Круглое

остекление
Ø 300, 400,
500 мм

Коробка для всех типов стен

С серийной универсальной угловой коробкой стальную дверь для объекта HRUS 30-1 OD можно установить быстро и просто. Благодаря диагональному или анкерному креплению коробку можно установить практически в любые типы стен и практически в любых монтажных ситуациях. С помощью дополнительной коробки Vario B53 универсальную угловую коробку можно легко превратить в охватывающую коробку.

* Приведенные показатели звукоизоляции действуют в отношении сплошных дверей без остекления, не предназначенных для установки в стену из газобетона.

** Класс устойчивости к взлому RC 2 относится к дверям без остекления, и в том случае, если они не установлены в каркасные стены.

*** Внимание: двери с остеклением требуют установки верхнего доводчика.



Серийное исполнение с тонким фальцем



Опциональное исполнение с толстым фальцем



Опциональное исполнение без фальца

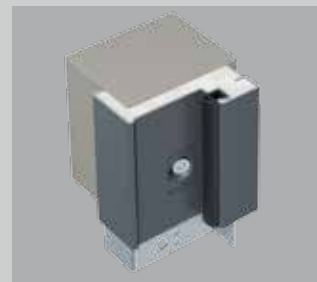

Универсальная угловая коробка, кирпичная кладка



Универсальная угловая коробка с дополнительной коробкой Vario B53, бетон



HRUS 60 Q-1

Универсальные стальные противопожарные двери

Огнестойкая дверь HRUS 60 Q-1 проверена на соответствие классу огнестойкости EI 60 и, таким образом, обеспечивает высокий класс противопожарной защиты. Дверь может использоваться как с упором «DIN левый», так и с упором «DIN правый» – ее достаточно просто повернуть.

Защита от взлома

★ ★

Теплоизоляция

★ ★

Звукоизоляция

★ ★ ★

Огнестойкость

★ ★ ★ ★ ★

Дымонепроницаемость

★ ★ ★ ★ ★

Стойкость к нагрузкам

★ ★ ★ ★ ★

Стабильность формы

★ ★ ★ ★ ★

Звездочки черного цвета: при серийном оснащении

Звездочки серого цвета: при опциональном оснащении



Отличительные свойства

Внутренняя дверь для

- выполнения повышенных требований к противопожарной защите

Готовый к монтажу дверной элемент

Дверное полотно (65 мм) и угловая коробка оцинкованы, с покрытием серо-белого цвета (по образцу RAL 9006)

1-створчатые двери

Устройства закрывания

в стандартной комплектации с пружинной петлей или при размере дверей от 1000 x 2100 мм в стандартной комплектации с верхним доводчиком

Теплоизоляция

$U_D = 1,5 \text{ Вт}/(\text{м}^2 \cdot \text{К})$

Звукоизоляция

по EN ISO 717-1

Коэффициент звукоизоляции R_w до примерно 42 дБ

EI 60, с высокой огнезадерживающей способностью

Возможные дополнительные функции:

Дымонепроницаемость

по DIN EN 1634-3

Регулируемое дверное полотно

Двуственное дверное полотно толщиной 65 мм, с 4-сторонним фальцем, толщина листовой стали 0,9 мм, с возможностью регулировки по высоте для оптимального открывания и закрывания двери. Для монтажа при сплошных полах нижняя упорная планка коробки легко снимается.

С возможностью установки DIN левый / DIN правый

Вид упора двери можно легко изменить: для этого надо просто повернуть элемент. Поскольку не нужно откручивать или переставлять запирающие штыри, монтаж двери достаточно гибок и производится быстро и просто.

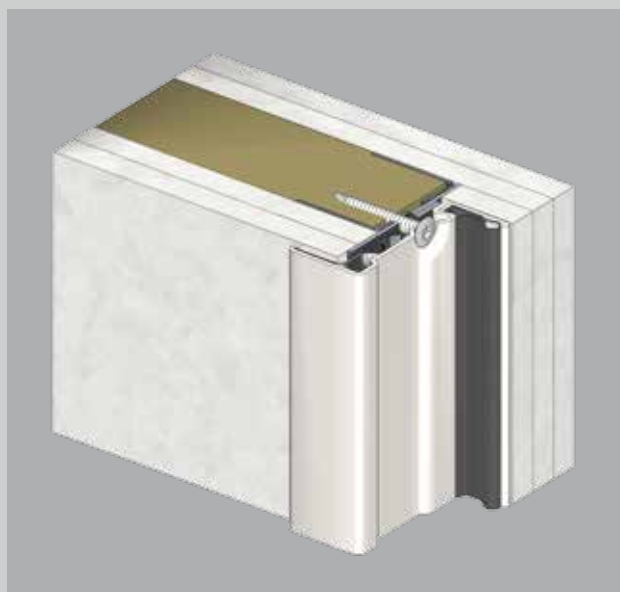

Огнестойкая дверь T30 для монтажа в каркасной стене ■ **НОВИНКА**

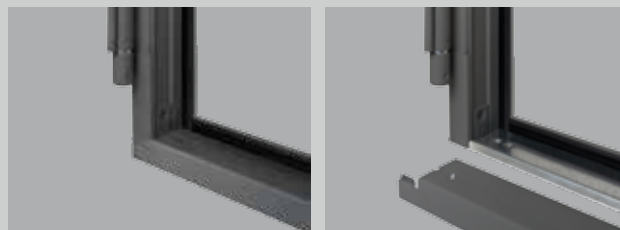

Простой демонтаж порога и напольного упорного профиля с помощью винтовых соединений.



Огнестойкий материал закрыт и утеплен заподлицо в боковых планках дверной коробки



Два массивных стальных штыря для еще большей безопасности



FS-гарнитур нажимных ручек с закругленными концами, на выбор – из пластмассы, алюминия или нержавеющей стали



Верхний доводчик согласно стандарту DIN 18263 для надежного закрывания двери



Регулируемая по высоте конструктивная петля позволяет впоследствии произвести точную регулировку дверного полотна.

ZK

Прочная и выгодная по цене дверь

На протяжении многих лет двери ZK зарекомендовали себя как прочные двери для внутренних помещений в односемейных и многоквартирных домах. Дверь ZK не деформируется и благодаря своей высококачественной поверхности отличается прочностью, невосприимчивостью к загрязнениям и поэтому легко очищается. Надежное качество – по выгодной цене.

Защита от взлома

Теплоизоляция

★ ★

Звукоизоляция

Огнестойкость

Дымопроницаемость

Стойкость к нагрузкам

★ ★ ★ ★

Стабильность формы

★ ★ ★ ★ ★



Отличительные свойства

Внутренняя дверь для

- подвальных помещений
- детских комнат
- входа в чердачное помещение

Дверное полотно или отдельный дверной элемент, полностью готовый к установке

Дверное полотно и коробка оцинкованы, с покрытием белого цвета (по образцу RAL 9016)

1- или 2-створчатые двери

Теплоизоляция

$U_D = 2,1 \text{ Вт}/(\text{м}^2 \cdot \text{К})^*$

Звукоизоляция

Коэффициент звукоизоляции $R_w = \text{ок. } 25 \text{ дБ}^*$

Климатический класс III по RAL-RG 426

Класс нагрузки S по RAL-RG 426

* Для дверей без остекления и с угловой коробкой

Стабильное дверное полотно

Двустенное дверное полотно толщиной 40 мм с 3-сторонним толстым фальцем состоит из оцинкованного стального листа (0,6 мм) и сотового заполнения, проклеенного по всей поверхности, что делает его особо прочным и устойчивым к деформации.

Хорошее серийное оснащение

Внутренняя дверь ZK поставляется серийно со встроенным замком и блестящими оцинкованными верхними частями дверных петель V 0020, прочно привинченными к усилительным элементам, но без гарнитура нажимных ручек.

Как отдельное дверное полотно или готовый к монтажу блок с коробкой

Внутренняя дверь ZK поставляется по Вашему желанию либо как отдельное дверное полотно, либо как дверной элемент, готовый к монтажу, т. е. в комплекте с гарнитуром нажимных ручек и специальной угловой коробкой белого цвета.

Легкое и бесшумное закрывание

Дверь оснащена врезным замком с последовательным открыванием ригеля и защелки по DIN 18251, класс 3, с отверстием под профильный цилиндр (расстояние между торцевой накладкой замка и серединой отверстия под PZ 55 мм). Серийное оснащение двери пластмассовой защелкой и стальным ригелем, вставкой замка со сложной бородкой и ключом, по заказу также с профильным цилиндром, гарантирует легкое и бесшумное закрывание двери ZK.

Универсальность при монтаже

Благодаря выравниванию по высоте и индивидуальному оформлению поверхности, двери ZK идеально подходят для ремонта любых помещений, от подвала до чердака. Эти двери могут быть с лёгкостью установлены в уже существующие стандартные коробки и, разумеется, в любые стальные коробки компании Hörmann (подготовленные под петли серии V 8000).

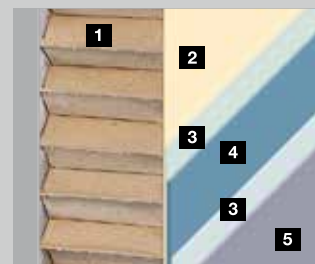

- 1 Сотовое наполнение
- 2 Клей
- 3 Оцинкованное покрытие
- 4 Сталь
- 5 Порошковое покрытие / пленочное покрытие



Гладкую поверхность двери с шелковисто-матовым блеском Вы можете оформить индивидуально.



Дверное полотно можно укоротить в нижней части. Благодаря тому, что дверь можно укоротить до 20 мм, Вы сможете легко подогнать ее при любом ремонте.

Дополнительное оснащение

стр. 28



Цвета и варианты декоративной отделки поверхности

стр. 29

Обзор размеров

стр. 32

ОИТ 40

Прочные внутренние двери, удовлетворяющие высоким требованиям

Высококачественные внутренние двери ОИТ 40 очень прочные, выдерживают большие нагрузки и прекрасно сохраняют форму. Они предназначены для интенсивной ежедневной эксплуатации на промышленных предприятиях, в сфере торговли, административных учреждениях и школах. Благодаря различным вариантам заполнения они также отвечают специальным требованиям к звукоизоляции и теплоизоляции.

Защита от взлома

★ ★ ★ ★ ★

Теплоизоляция

★ ★ ★ ★

Звукоизоляция

★ ★ ★ ★

Огнестойкость

Дымопроницаемость

Стойкость к нагрузкам

★ ★ ★ ★ ★

Стабильность формы

★ ★ ★ ★ ★

Звездочки черного цвета: при серийном оснащении

Звездочки серого цвета: при опциональном оснащении



Отличительные свойства

Внутренняя дверь для

- офисов
- школьных помещений
- мастерских

Дверное полотно или отдельный дверной элемент, полностью готовый к установке

Дверное полотно и коробка оцинкованы, с покрытием белого цвета (по образцу RAL 9016)

1- или 2-створчатые двери

Теплоизоляция

$$U_D = 2,1 \text{ Вт}/(\text{м}^2 \cdot \text{К})^*$$

с заполнением из ДСП с отверстиями

$$U_D = 1,7 \text{ Вт}/(\text{м} \cdot \text{К})^*$$

с опциональным заполнением из минеральной ваты, двойным манжетным уплотнением и алюминиевым полукруглым порогом

Звукоизоляция

Коэффициент звукоизоляции $R_w = \text{ок. } 32 \text{ дБ}^*$

с заполнением из ДСП с отверстиями

Коэффициент звукоизоляции $R_w = \text{ок. } 38 \text{ дБ}^*$

опционально с заполнением из ДСП и опускаемым напольным уплотнением

Климатический класс III

по RAL-RG 426

Класс нагрузки S

по RAL-RG 426

Защита от взлома RC 2

(опция)

DIN EN 1627

Дополнительное оснащение

стр. 28



Цвета и варианты декоративной отделки поверхности

стр. 29

Обзор размеров

стр. 32

Дверное полотно / дверной элемент

Двери OIT 40 поставляются в виде дверного полотна для навешивания или в виде полностью подготовленного к монтажу дверного элемента. Дверное полотно поставляется со встроенным замком и глянцевыми оцинкованными верхними частями петель V 0026 WF, прочно привинченными к усилительным элементам. Дверной элемент состоит из дверного полотна, включая гарнитур нажимных ручек и серийно поставляется с угловой коробкой из оцинкованного стального листа толщиной 1,5 мм, с порошковым грунтовочным покрытием белого цвета (по образцу RAL 9016).

Оснащение коробки

На коробке имеется EPDM-уплотнение (с 3 сторон), приваренные нижние части петель и дюбельные анкеры для кирпичной кладки. Данные двери поставляются с угловой и охватывающей коробкой, а также с блочной коробкой. Кроме того, их можно устанавливать в существующих стандартных коробках и любых стальных коробках Hörmann.

Конструкция дверных петель по выбору

Входящие в стандартную комплектацию, не требующие техобслуживания петли из 3-х частей позволяют оптимально отрегулировать дверь. Опционально можно также заказать регулируемые в 3-х плоскостях петли VX.

Врезной замок с последовательным открыванием ригеля и защелки

Замок с отверстием под профильный цилиндр (расстояние между торцевой накладкой замка и серединой отверстия под PZ 55 мм) отвечает всем требованиям стандарта DIN 18251. Он оснащается пластмассовой защелкой, стальным ригелем, вставкой замка со сложной бородкой и ключом. По желанию заказчика замок также поставляется с профильным цилиндром.

Идеальная комбинация стали и дерева: очень прочные дверные полотна с тремя вариантами заполнения

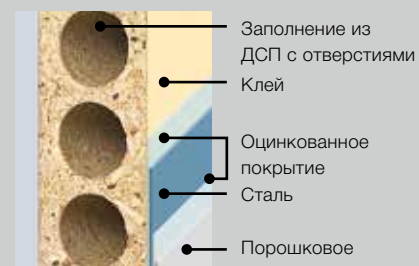

Заполнение из ДСП с отверстиями (серийно)

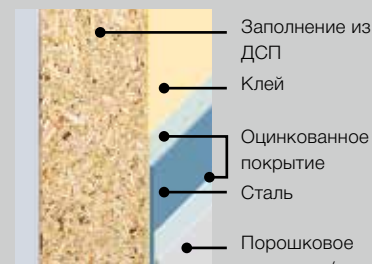

Заполнение из ДСП (опция) для улучшения звукоизоляции



Заполнение из минеральной ваты (опция) для улучшения теплоизоляции

* Для 1-створчатых дверей с угловой коробкой, без остекления

Варианты оснащения правильно расставят акценты

Формы остекления для внутренних дверей ZK и OIT 40



Круглое остекление
Ø 300 или 400 мм,
шлифованная
нержавеющая сталь



Остекление, рис. 5
Анодированный
алюминий
натурального цвета
(E6 / EV 1)



Остекление, рис. 6
Анодированный
алюминий
натурального цвета
(E6 / EV 1)



Остекление, рис. 7
Анодированный
алюминий
натурального цвета
(E6 / EV 1)



Остекление, рис. 8
Анодированный
алюминий
натурального цвета
(E6 / EV 1)



Остекление, рис. 9
Анодированный
алюминий
натурального цвета
(E6 / EV 1)



Masterpoint



Mastercarré



Masterligne

Стекло для дверей

По желанию Вы можете заказать все внутренние двери ZK и OIT 40 с остеклением (варианты структуры представлены на рисунках): светлое орнаментное армированное стекло 7 мм, однослойное или многослойное безопасное стекло 6 мм.

При заказе остекления для установки заказчиком убедитесь, что его толщина составляет 4 – 6 мм. Круглое остекление может быть установлено только на заводе.

Дополнительное оснащение для внутренних дверей ZK и OIT 40



Вентиляционные
решетки из
пластмассы
(455 × 90 мм)



Дверной глазок с
широким углом
обзора

Оptionальные гарнитуры нажимных ручек различных форм и вариантов отделки для внутренних дверей ZK и OIT 40



Гарнитуры разных ручек
с розеткой, пластмасса
черного или белого
цвета



Гарнитуры нажимных
ручек с розетками из
нержавеющей стали



Гарнитуры разных
ручек с короткой
накладкой из
алюминия,
анодирование в
натуральный цвет

Мы идем навстречу Вашим желаниям



Предпочтительные цвета

Стальные двери Hörmann Вы можете заказать в различных выгодных по цене предпочтительных цветах, в любом цвете по образцу RAL, а также во всех вариантах декоративной отделки. На поверхность дверей нанесено порошковое грунтовочное покрытие (наружные двери имеют лакокрасочное покрытие), обеспечивающее их особую износостойкость и прочность.

Предпочтительные цвета	KSI Thermo46, MZ Thermo65, MZ Thermo46	KSI 40	HRUS 30-1 OD	ZK, OIT 40	MZ, HRUS 30 A-1, HRUS 60 Q-1
1 Белый RAL 9016 (стандарт)	●	●	●	●	
2 Чисто-белый RAL 9010			●		
3 Цвет серого алюминия RAL 9007	●		●		
4 Цвет белого алюминия RAL 9006	●	●		●	
5 Светло-серый RAL 9002	●		●		●
6 Кремовый RAL 9001	●				
7 Коричневый RAL 8028	●	●		●	
8 Кирпичный RAL 8003	●	●		●	
9 Серый RAL 7040	●	●		●	
10 Светло-серый RAL 7035	●	●	●	●	
11 Цвет серого антрацита RAL 7016	●	●	●	●	
12 Цвет мха RAL 6005	●	●		●	
13 Сизый RAL 5014	●	●		●	
14 Цвет голубой горечавки RAL 5010	●				
15 Багровый RAL 3004	●				
16 Рубиново-красный RAL 3003	●	●		●	
17 Огненно-красный RAL 3000	●		●		
18 Цвет светлой слоновой кости RAL 1015	●	●		●	
19 Цвет «антрацит металлик» CH 703	●				
Цвет RAL по выбору		●	●	●	
Варианты отделки					
20 Golden Oak (золотой дуб): отделка под дуб светло-каштанового, золотисто-желтого цвета	●	●		●	
21 Dark Oak (темный дуб): отделка под дуб орехового цвета	●	●		●	
22 Night Oak (ночной дуб): фактура дуба с насыщенным темным тоном	●	●		●	
23 Winchester Oak (дуб винчестер): отделка под сучковатый дуб натурального цвета	●	●		●	
24 Titan Metallic CH 703: цвет с металлическим блеском	●				
25 Белый ясень (только для применения внутри помещений)		●		●	
26 Светлый дуб (только для применения внутри помещений)		●		●	
27 Бук (только для применения внутри помещений)		●		●	

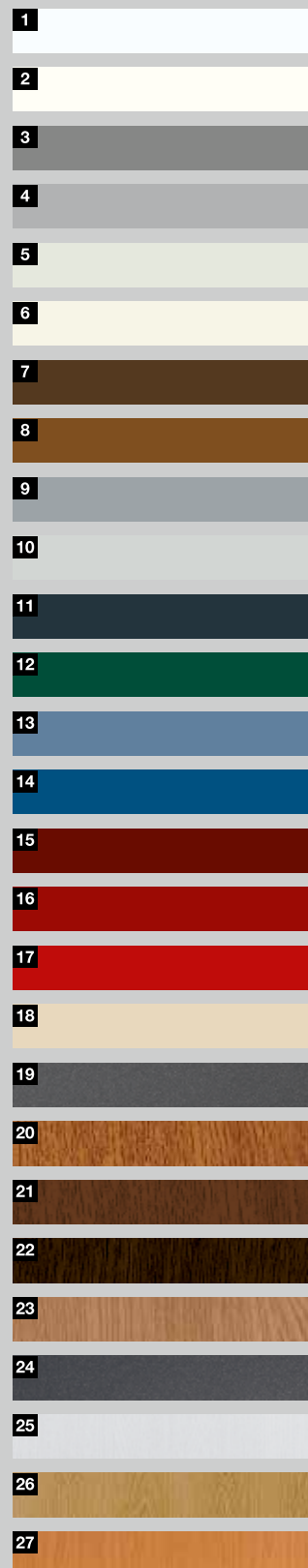

Все цвета указаны по образцу цветов карты RAL

В силу технических причин, связанных с полиграфией, возможны отклонения от изображенных на рисунках цветов и внешнего вида поверхности дверей. Двери с темной поверхностью не следует монтировать на солнечной стороне, так как повышенное тепловое расширение материала может ограничить работоспособность двери.

Проверенные временем недорогие коробки

Стальные коробки компании Hörmann отличаются особой прочностью и могут выдержать удар при столкновении, например, с четырёхколесной детской машиной или другим твёрдым предметом. Горячеоцинкованную грунтованную поверхность можно окрасить на свой вкус, подобрав цвет, идеально подходящий к установленным стальным или деревянным дверям. Вы также можете заказать коробку с высококачественным порошковым покрытием любого цвета по карте RAL.



Отличительные свойства

Угловая и охватывающая коробки для дверного полотна с фальцем, толщиной 40 мм

Готовые к монтажу стандартные коробки оцинкованные, с порошковым грунтовочным покрытием светло-серого цвета (по образцу RAL 7035)

Варианты исполнения

- Готовая к монтажу, сварная
- Сборная

Условия монтажа

- Кирпичная кладка
- Каркасные стены

Угловая или охватывающая коробка

Где Вы собираетесь установить внутреннюю дверь? В зависимости от этого подбирается дверная коробка. Например, для кирпичной кладки в подвале достаточно выгодной по цене угловой коробки. Для жилого помещения мы рекомендуем охватывающую коробку.

Сварные или сборные

Все стандартные коробки Hörmann для кирпичной кладки или каркасных стен поставляются готовыми к монтажу как сварные или сборные – в упаковке, удобной для транспортировки на легковом автомобиле – и наилучшим образом подготовленные для простого самостоятельного монтажа.

Наша сила в разнообразии

У нас есть для Вас любые коробки. Например, дверные, оконные или проходные коробки из комнаты в комнату. Кроме того, мы можем предложить коробки с арками разных форм, а также в комбинации с боковым элементом или окном верхнего света.

Долговечная, элегантная коробка VarioFix изящной формы

Для Hörmann стальных облицовочных коробок VarioFix неровные стены с отклонением до 20 мм больше не представляют собой проблем: различная толщина стен при ремонте или в новостройке выравнивается за счет регулируемого по величине декоративного добора. Эта стальная облицовочная коробка устанавливается так же легко, как деревянная коробка, дополнительно выигрывая в том, что касается долговечности и дизайна. Только VarioFix совмещает высокую износостойкость и элегантную форму, обладая при этом легкостью установки, присущей деревянной коробке.

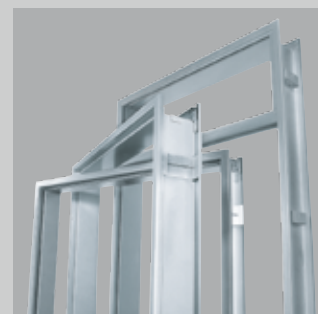

Угловые и охватывающие коробки



Сборная коробка



Охватывающая коробка VarioFix

Изображение внизу:

коробка для раздвижных стеклянных и деревянных дверей, уходящих в стену.



ОБЗОР РАЗМЕРОВ СТАЛЬНЫХ ДВЕРЕЙ

Стандартные размеры	Наружные двери				Внутренние двери				
	Дверь с защитой от взлома		Дверь многоцелевого назначения		Огнестойкая дверь		Стальная дверь для объекта	Внутренняя дверь	Внутренняя дверь
	KSI Thermo46	KSI 40	MZ Thermo46/ MZ Thermo65	MZ	HRUS 30 A-1	HRUS 60 Q-1	HRUS 30-1 OD	ZK	OIT 40
Одностворчатые двери									
750 × 875					●				
800 × 800					●				
875 × 875					●				
875 × 1000					●				
875 × 1250					●				
625 × 2000								●	●
625 × 2125								●	●
750 × 1750				●	●				
750 × 1875		●		●	●			●	●
750 × 2000		●		●	●	●	●	●	●
750 × 2125		●				●	●	●	●
800 × 1800				●	●				
800 × 1875				●	●				
800 × 2000				●	●				
875 × 1750				●	●				
875 × 1800				●	●				
875 × 1875		●		●	●	●	●	●	●
875 × 2000	■	●	■	●	●	●	●	●	●
875 × 2125	■	●	■	●	●	●	●	●	●
1000 × 1875		●		●	●			●	●
1000 × 2000	■	●	■	●	●	●	●	●	●
1000 × 2100	■		■						
1000 × 2125	■	●	■	●	●	●	●	●	●
1100 × 2100	■		■						
1125 × 2000						●	●		
1125 × 2125				●		●	●	●	●
1250 × 2000				●				●	●
1250 × 2125				●				●	●
Двустворчатые двери									
1500 × 2000				●			●	●	●
1500 × 2125							●	●	●
1750 × 2000				●			●	●	●
1750 × 2125							●	●	●
2000 × 2000				●			●	●	●
2000 × 2125				●			●	●	●
2125 × 2125							●		
2250 × 2250							●		

При заказе указывайте, пожалуйста, вид упора



DIN левый



DIN правый



Проходная створка, DIN левый

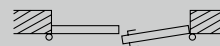

Проходная створка, DIN правый

Нестандартные размеры	Наружные двери					
	Дверь с защитой от взлома		Дверь многоцелевого назначения			
Заказной размер	KSI Thermo46	KSI 40	MZ Thermo46 / MZ Thermo65			MZ
			TPS 011 / THP 011	TPS 021	TPS 051 / THP 051	
Одностворчатые двери						
Ширина	■ 832 – 1250	● 625 – 1250	■ 700 – 1250	■ 700 – 1250	■ 875 – 1250	● 625 – 1250
Высота	■ 1875 – 2250	● 1700 – 2250	■ 1750 – 2250	■ 1875 – 2250	■ 1875 – 2250	● 1570 – 2134
Двустворчатые двери						
Ширина						● 1250 – 2250
Высота						● 1570 – 2134

Нестандартные размеры	Внутренние двери				
	Огнестойкая дверь		Стальная дверь для объекта	Внутренняя дверь	Внутренняя дверь
Заказной размер (модульный строительный размер)	HRUS 30 A-1	HRUS 60 Q-1	HRUS 30-1 OD	ZK	OIT 40
Одностворчатые двери					
Ширина	● 625 – 1000	● 625 – 1172	● 625 – 1125	● 500 – 1250	● 625 – 1250
Высота	● 1750 – 2125	● 1750 – 2136	● 1750 – 2250	● 1500 – 2250	● 1500 – 2250
Двустворчатые двери					
Ширина			● 1375 – 2250	● 1500 – 2500	● 1500 – 2500
Высота			● 1750 – 2250	● 1500 – 2250	● 1500 – 2250

Все размеры в мм

● = Модульный строительный размер

■ = Наружный размер рамы

Двери многоцелевого назначения MZ Thermo46 / MZ Thermo65, дверь с защитой от взлома KSI Thermo46

Вертикальный разрез

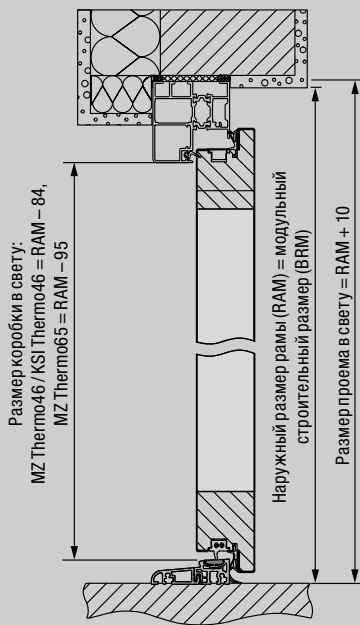

Горизонтальный разрез

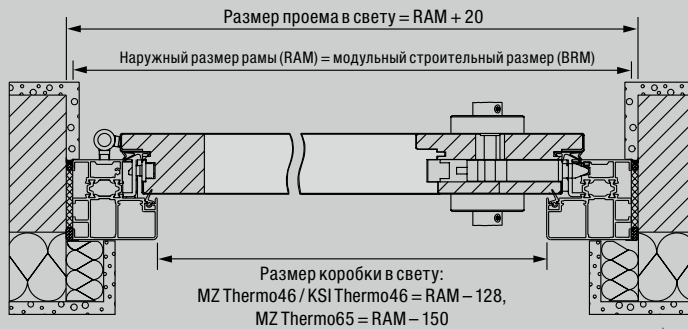

* Ширина прохода в свету при угле открывания 90° уменьшается на 2 мм без учета дверных и нажимных ручек.

Варианты монтажа

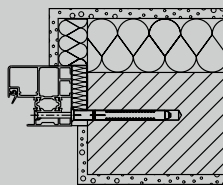

Блочная коробка
Монтаж в кирпичной кладке
Монтаж через блочную коробку

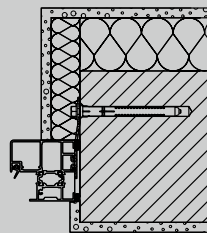

Блочная коробка
Анкерный монтаж

Дверь с защитой от взлома KSI 40

Вертикальный разрез

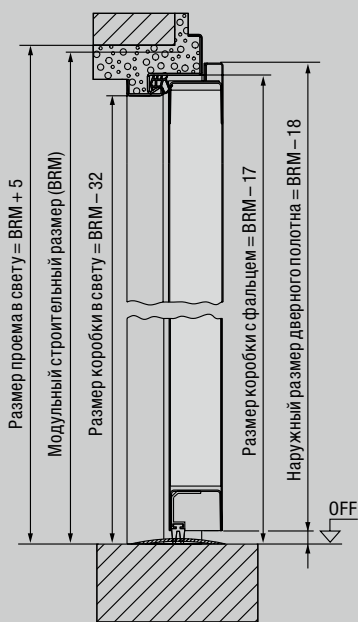

Горизонтальный разрез

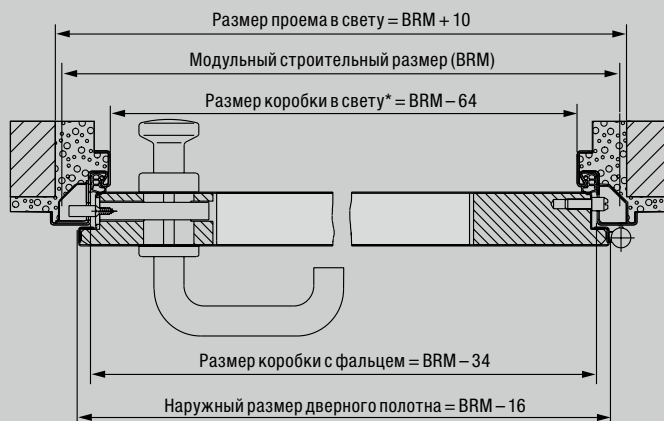

* Ширина прохода в свету при угле открывания 90° уменьшается на 2 мм без учета дверных и нажимных ручек.

Варианты монтажа

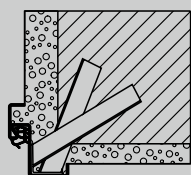

Монтаж при помощи анкеров для кирпичной кладки

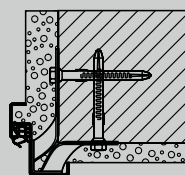

Монтаж при помощи анкеров с дюбелями

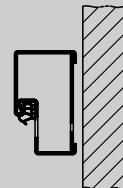

Блочная коробка для монтажа в проем (профиль 21101)

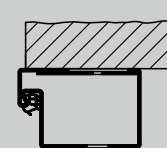

Блочная коробка для монтажа на стене (профиль 006) (испытано на стороне закрывания)

СООТНОШЕНИЕ РАЗМЕРОВ СТАЛЬНЫХ ДВЕРЕЙ

Дверь многоцелевого назначения MZ, огнестойкая дверь HRUS 30 A-1

Вертикальный разрез

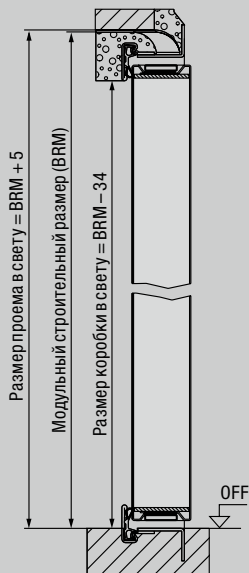

Горизонтальный разрез

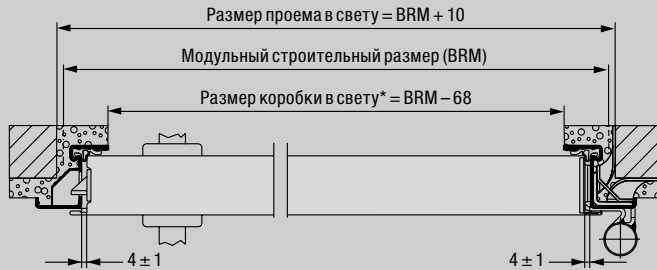

* Ширина прохода в свету при угле открывания 90° уменьшается на 25 мм без учета ручек и нажимных ручек.

Варианты монтажа

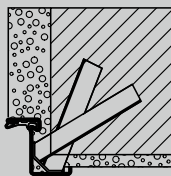

Монтаж при помощи анкеров для кирпичной кладки

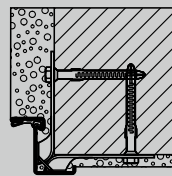

Монтаж при помощи анкеров с дюбелями

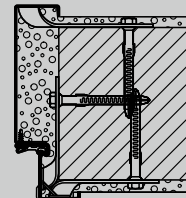

Угловая коробка с дополнительной коробкой
Монтаж при помощи анкеров с дюбелями

Стальная дверь для объекта HRUS 30-1 OD

Вертикальный разрез

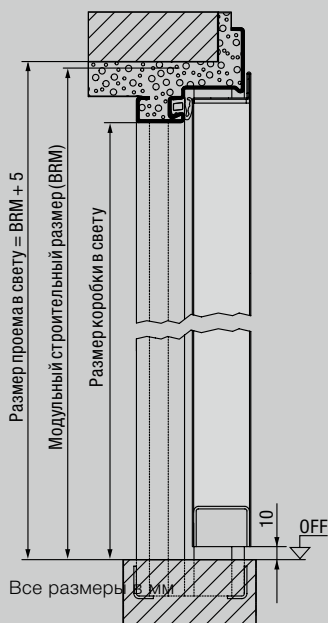

Горизонтальный разрез

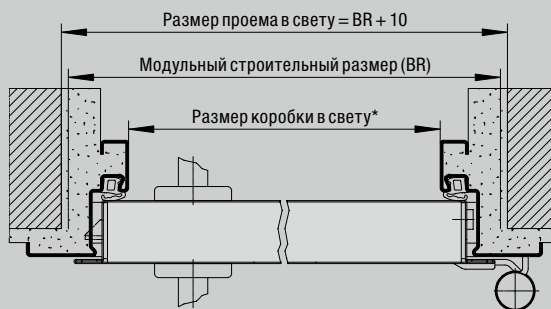

* Ширина прохода в свету при угле открывания 90° уменьшается на 113 мм (тонкий фальц) или 103 мм (толстый фальц) без учета ручек и нажимных ручек.

Варианты монтажа

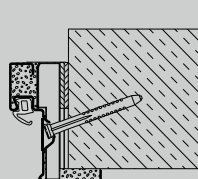

Диагональное крепление
(облицовочная кладка / бетон)

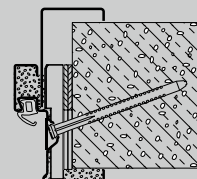

Диагональное крепление
с дополнительной охватывающей коробкой Vario B53 из 2-х частей (газобетон)

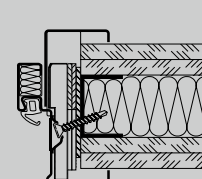

Диагональное крепление
(газобетон)

Все размеры в мм

Огнестойкая дверь HRUS 60 Q-1

Вертикальный разрез

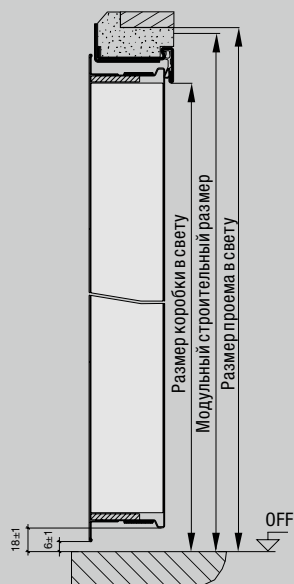

Горизонтальный разрез

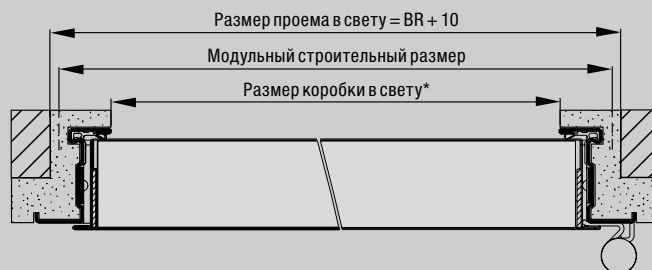

* Ширина коробки в свету при угле открывания 90° уменьшается на 42 мм без учета ручек и нажимных ручек.

Варианты монтажа

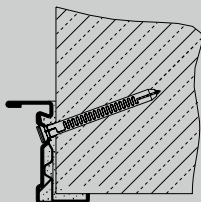

Монтаж посредством диагонального крепления в кирпичной

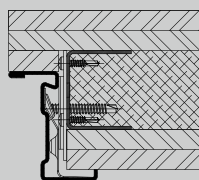

Огнестойкая дверь T30 для монтажа в каркасной стене ■ **НОВИНКА**

Закрывающие напольные профили

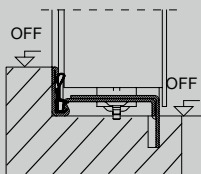

С входением в пол, с упором

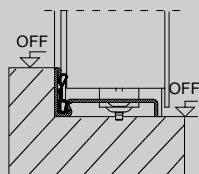

Без входения в пол, с упором

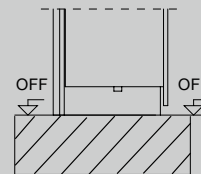

Без входения в пол, без упора

Внутренняя дверь ZK

Вертикальный разрез

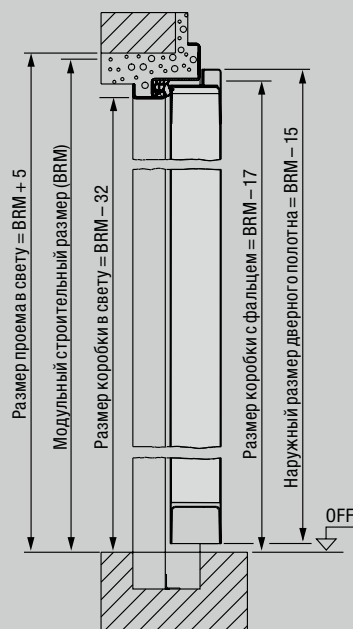

Горизонтальный разрез



* Размер коробки в свету = ширина BR - 64 мм, высота BR - 32 мм. Ширина прохода в свету при угле открывания 90° уменьшается на 2 мм без учета ручек и нажимных ручек.

Варианты монтажа

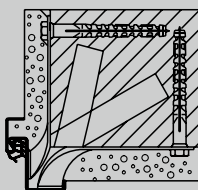

Угловая коробка
Монтаж в кирпичной кладке
Дюбельные анкеры для кирпичной кладки

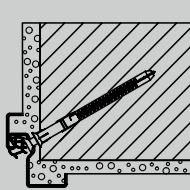

Специальная угловая коробка
Монтаж с помощью дюбелей через скрытый шпунт

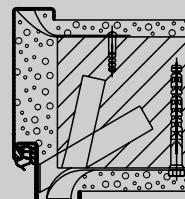

Охватывающая коробка
Монтаж в кирпичной кладке
Дюбельные анкеры для кирпичной кладки

Внутренняя дверь OIT 40

Вертикальный разрез

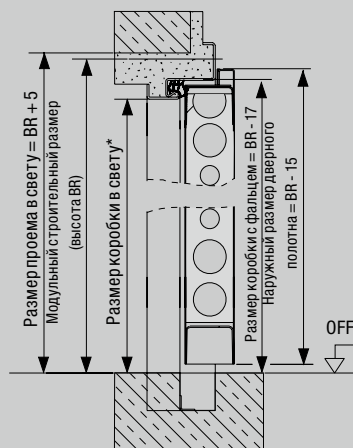

Горизонтальный разрез

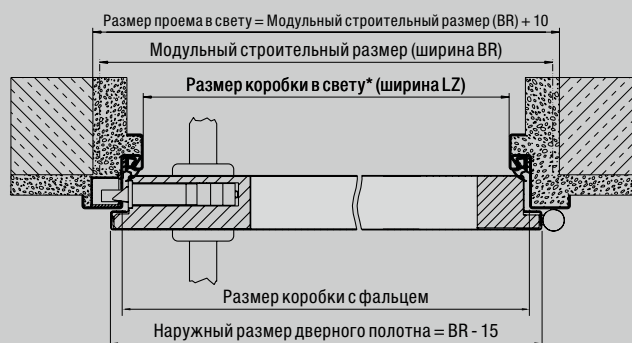

* Размер коробки в свету = ширина BR - 64 мм, высота BR - 32 мм. Ширина прохода в свету при угле открывания 90° уменьшается на 2 мм без учета ручек и нажимных ручек.

Варианты монтажа

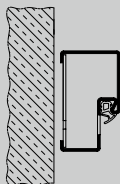

Блочная коробка
с крепежными пластинами для монтажа в проем (профиль 21101)

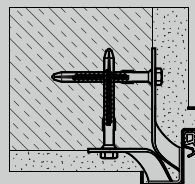

Монтаж при помощи анкеров для кирпичной кладки (монтаж с помощью дюбелей)

ОБЗОР РАЗМЕРОВ КОРОБОК

Коробки	Угловая коробка	Охватывающая коробка
Заказной размер (модульный строительный размер)		
625 × 2000	●	●
750 × 2000	●	●
875 × 2000	●	●
1000 × 2000	●	●
625 × 2125	●	●
750 × 2125	●	●
875 × 2125	●	●
1000 × 2125	●	●

Охватывающая коробка	Кирпичная кладка	Каркасные стены	Гипсовые плиты
Охват стены (MW)			
75		●	
80	●		●
100	●	●	●
125		●	
130	●		
145	●		
150		●	
160	●		
180	●		
205	●		
270	●		
290	●		
330	●		

КРЕПЛЕНИЯ К СТЕНЕ КОРОБОК

Угловая коробка DIN 18111 для кирпичной кладки

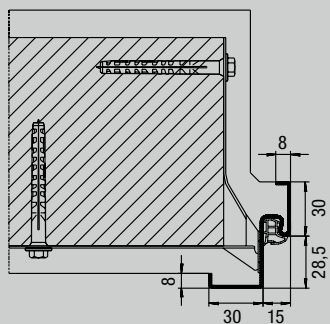

Профиль 11100

Охватывающая коробка DIN 18111 для кирпичной кладки

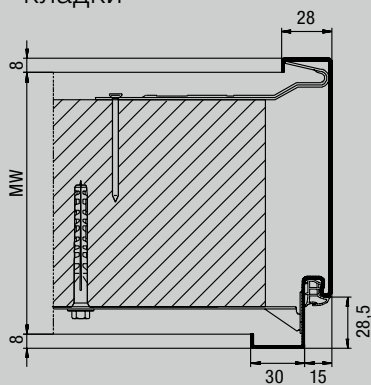

Профиль 21100

Охватывающая коробка В 45 для гипсокартонных перегородок

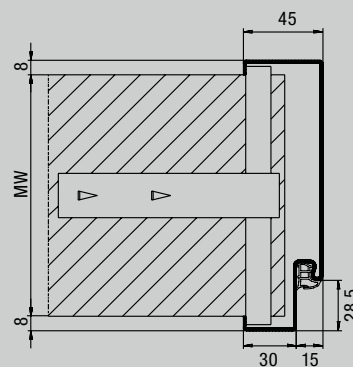

Профиль 21101

Охватывающая коробка для каркасных стен

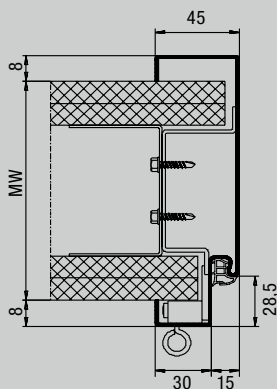

Профиль 21120

Охватывающая быстросборная коробка для каркасных стен
Состоящая из 3-х частей, для последующего монтажа

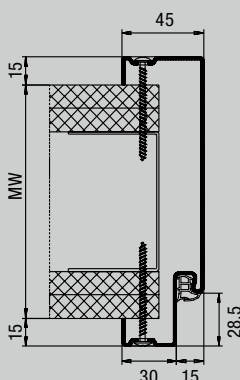

Профиль 21120
Крепление винтами на зеркале коробки

Охватывающая коробка, состоящая из 2-х частей, для каркасных стен
Для последующего монтажа

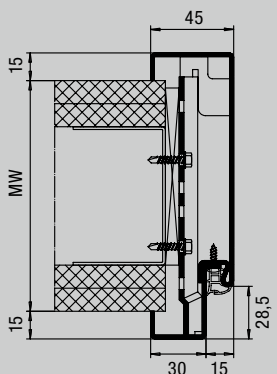

Профиль 21180
с фальцем

Стальная облицовочная коробка VarioFix для всех конструкций стен
Для последующего монтажа

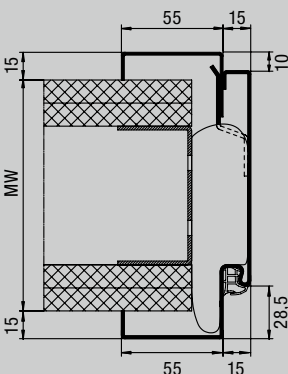

Профиль 31103
с фальцем

Все размеры в мм



Откройте для себя новый уровень уюта с высококачественными межкомнатными дверями

Межкомнатные двери Hörmann сделают Ваш дом еще уютнее. Компания Hörmann предлагает широкий ассортимент изделий: мотивы дверей элегантной формы, различные варианты дверных ручек и самые разные поверхности. Например, в высшей степени ударопрочная поверхность Duradecor подкупает износостойкостью и не требует особого ухода.

Классический или современный стиль, белый лак или натуральный шпон, с элементами остекления или в виде цельностеклянной двери – в ассортименте Hörmann Вы найдете именно ту межкомнатную дверь, которая будет наилучшим образом отвечать Вашим требованиям и идеально подойдет к интерьеру Вашего дома.



Более подробную информацию Вы найдете в нашем каталоге «Межкомнатные двери».



Межкомнатная дверь BaseLine



Межкомнатная дверь DesignLine и цельностеклянные двери



Межкомнатная дверь с кассетами



Межкомнатные двери ConceptLine



HÖRMANN

Познакомьтесь с настоящим качеством Hörmann: в строительстве и при модернизации

С компанией Hörmann Вы сможете все спланировать наилучшим образом. Благодаря тщательно согласованным друг с другом решениям Вы сможете выбрать многофункциональные изделия высочайшего качества для любой области применения.

- **Гаражные ворота**

Подъемно-поворотные или секционные ворота из стали или дерева будут превосходно сочетаться с Вашим архитектурным стилем.

- **Приводы ворот и дверей**

Насладитесь комфортом и безопасностью с защитой от взлома благодаря приводам Hörmann для гаражных и въездных ворот. С приводами для дверей Hörmann Вы сможете оценить этот комфорт даже находясь у себя дома!

- **Входные двери**

В нашей обширной программе входных дверей Вы всегда найдете подходящую модель, которая отвечает всем Вашим требованиям и пожеланиям.

- **Стальные двери**

Прочные двери для Вашего дома: от подвала до чердака.

- **Коробки**

Выберите из обширной программы для строительства, расширения и модернизации Вашего дома.



Гаражные ворота и приводы



Входные двери



Стальные двери

Hörmann: качество без компромиссов



Hörmann KG Amshausen, Германия



Hörmann KG Antriebstechnik, Германия



Hörmann KG Brandis, Германия



Hörmann KG Brockhagen, Германия



Hörmann KG Dissen, Германия



Hörmann KG Eckelhausen, Германия



Hörmann KG Freisen, Германия



Hörmann KG Ichtershausen, Германия



Hörmann KG Werne, Германия



Hörmann Alkmaar B.V., Нидерланды



Hörmann Legnica Sp. z o.o., Польша



Hörmann Beijing, Китай



Hörmann Tianjin, Китай



Hörmann LLC, Montgomery IL, США



Hörmann Flexon LLC, Burgettstown PA, США



Shakti Hörmann Pvt. Ltd., Индия

Hörmann – единственный производитель на международном рынке, предлагающий «из одних рук» все основные строительные элементы, которые изготавливаются на высокоспециализированных предприятиях в соответствии с новейшими техническими достижениями. Имея широкую торговую и сервисную сеть в Европе и представительства в Америке и Азии, Hörmann является надежным поставщиком высококачественных строительных конструкций. Hörmann – качество без компромиссов.

ГАРАЖНЫЕ ВОРОТА
ПРИВОДЫ
ПРОМЫШЛЕННЫЕ ВОРОТА
ПЕРЕГРУЗОЧНЫЕ СИСТЕМЫ
ДВЕРИ
КОРОБКИ

Санкт-Петербург
+7 (812) 702-44-21

Москва
+7 (495) 604-46-21

Нижний Новгород
+7 (831) 261-31-31

Воронеж
+7 (473) 204-52-42

Екатеринбург
+7 (343) 384-57-75

Уфа
+7 (347) 226-93-93

Новосибирск
+7 (383) 207-84-98

Красноярск
+7 (391) 204-63-16

Казань
+7 (843) 206-02-86

Самара
+7 (846) 206-03-69

Краснодар
+7 (861) 203-38-78

Пятигорск
+7 (919) 740-64-94

Ростов-на-Дону
+ 7 (863) 209-81-27

Волгоград
+7 (8442) 98-68-22

Подробную информацию узнавайте у официальных дистрибьюторов ООО «Хёрманн Руссия» или на сайте www.hoermann.ru

HÖRMANN